



CATALOGO  
**VEHÍCULOS AUTOMOTORES  
Y SUS MOTORES**

# FICHA TÉCNICA DEL ALUMINIO

## Manipulación y almacenamiento del aluminio

A pesar de la excelente resistencia del aluminio a la corrosión, se deben tomar algunas precauciones para evitar la alteración superficial de los productos. Una de las causas que pueden afectar el material es el agua de condensación, generalmente puede producirse sobre los productos, tanto en el transporte como en el lugar de almacenamiento. Las manchas de humedad son siempre debidas a esta agua.

Si el material llega húmedo, debe secarse antes de su almacenamiento, esto puede efectuarse por evaporación o por corrientes de aire seco o caliente evitando los cambios bruscos de temperatura entre el lugar de descargue y el almacenamiento. Se recomienda dejar pasar un tiempo para adaptación del material a la nueva temperatura, antes de almacenarlo definitivamente.

La segunda causa de daño superficial es el rozamiento de los productos, por esta razón se debe tener cuidado al momento de realizar el almacenamiento.

## Limpieza y mantenimiento del aluminio:

Los procedimientos de limpieza para remover suciedades de construcción o acumuladas por el ambiente y decoloración deberán ser iniciadas tan pronto como sea necesario. Dependiendo del grado de la suciedad, varios procedimientos son posibles.

El procedimiento más simple es lavar la superficie afectada con gran cantidad de agua usando una presión moderada para desalojar la suciedad, si la mugre aún está presente después de haber secado al aire la superficie, límpiela con un cepillo o esponja y agua.

Si la mugre sigue estando adherida, usar un limpiador detergente suave usando un cepillo o esponja. Las superficies deberán ser completamente lavadas rociando con agua limpia y secadas en su totalidad.

La limpieza con acetona o solvente similar es recomendado, solo si es necesario remover aceites, cera y otros materiales para pulido, se recomienda ser usado con gran cuidado y no debe permitirse su contacto con materiales como juntas de silicona, vidrios y acabados usados sobre ventanas, fachadas y ensambles.

# ALUMINIUM DATASHEET

Aluminum handling and storage Despite the excellent corrosion resistance of aluminum, some precautions should be taken to avoid surface alteration of the products. One of the causes that can affect the material is the condensation water, usually it can be produced on the products, both in transport and in the storage place. Moisture stains are always due to this water.

If the material arrives wet, it must be dried before storage, this can be avoided by evaporation or by currents of dry or hot air avoiding sudden changes in temperature between the place of discharge and storage. It is recommended to allow time to adapt the material to the new temperature, before ge the dirt, if the dirt is still present after the surface has dried in the air, clean it with a brush or sponge and water.

If the dirt is still adhering, use a mild detergent cleaner using a brush or sponge. Surfaces must be thoroughly washed by spraying with clean water and dried completely.

Cleaning with acetone or similar solvent is recommended, only if it is necessary to remove oils, wax and other polishing materials, it is recommended to be used with great care and contact with materials such as silicone gaskets, glass and finishes used on windows should not be allowed., facades and assemblies.

# ALUICA

BUS WINDOW FRAME  
**MARCO VENTANA BUSES**

**TPD001**

**Industrial**  
181.14  
mm (PA)  
Industry

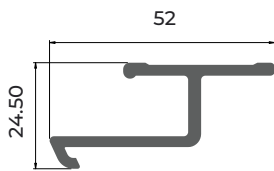

**ACCESORIOS / PARTES / PIEZAS**  
**- PERFIL PORTA EQUIPAJE**

ACCESSORIES / PARTS / PIECES - LUGGAGE RACK PROFILE

**ROD001**

**Perfil Porta Equipajes**  
135.13  
mm (PA)  
Luggage  
Carrier Profile

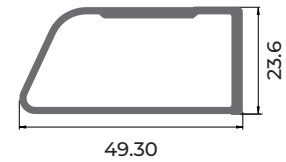

# ALUICA

(PA) Perímetro acabado / Finished perimeter - Imágenes de Referencia\*



## ACCESORIOS / PARTES / PIEZAS

ACCESSORIES / PARTS / PIECES

**MON001**

**Manipulador**  
476.12  
mm (PA)  
Manipulator

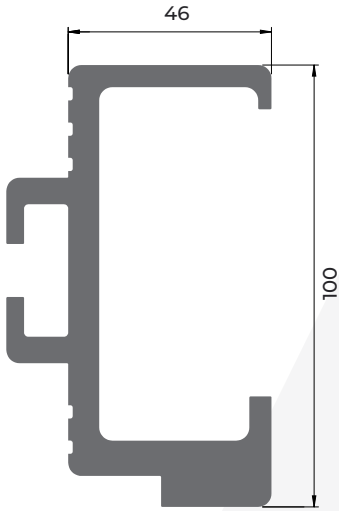

**IFA001**

**Perfil leva**  
239.91  
mm (PA)  
Cam profile

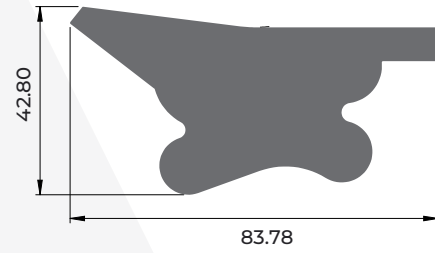

**IFA003**

**Pieza B-C**  
149.23  
mm (PA)  
Part B-C

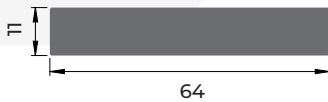

**IFA002**

**Tubo redondo**  
138.23  
mm (PA)  
Round tube

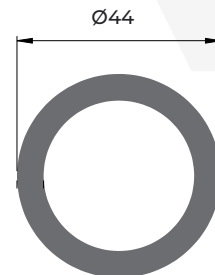



**PIRLAN ESCALERA PARA BUSES Y MARCO VENTANA**

PIRLAN BUS LADDER AND WINDOW FRAME



**Pirlan Estribo Quarzo**  
241.18 mm (PA)  
Pirlan Stirrup Quarzo

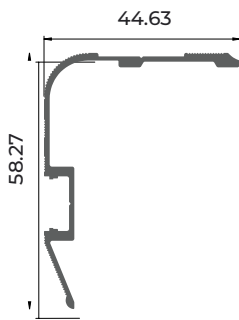

**Marco corredera enterizo**  
156.84 mm (PA)  
Full sliding frame

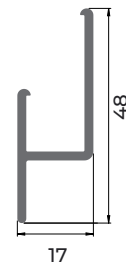

**PERFIL PARA ILUMINACION CAMIONES**

PROFILE FOR TRUCK LIGHTING



**Industrial**  
575.20 mm (PA)  
Industry

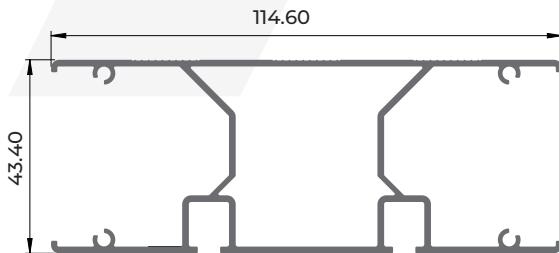

**MOTOS / BICICLETAS / SILLAS DE RUEDAS / CAÑA PARA MANUBRIOS DE MOTOS**

MOTORBIKES / BICYCLES / WHEELCHAIRS / MOTORBIKE HANDLEBAR CANES



**Industrial**  
156.65 mm (PA)  
Industry



**ALND012**

**Base Expedition**  
211.68  
mm (PA)

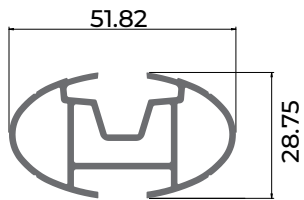
**ALND013**

**Estribo Tubular**  
338.60  
mm (PA)  
Stirrup Tubular

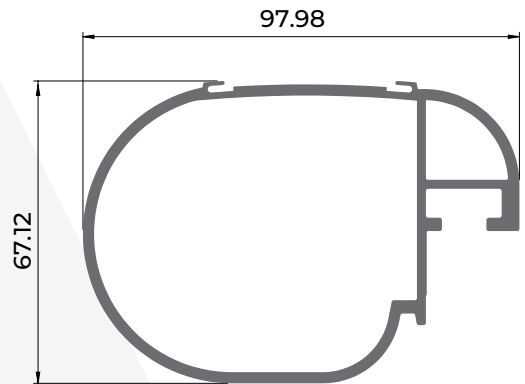
**ALND017**

**Estribo Electronico**  
370.64  
mm (PA)  
Bracket Electronic

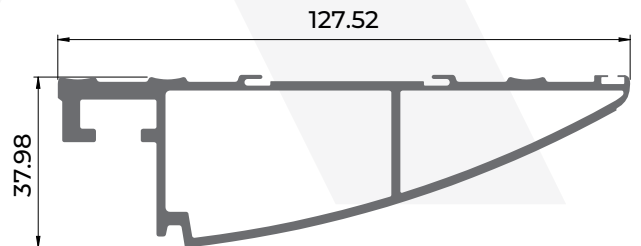

# PINTURA ELECTROSTÁTICA

Comprometidos con el medio ambiente, utilizamos recubrimientos de pintura electrostática y sublimación de **alta tecnología**.

## CORTINAS

- ✓ Blanco Puro
- ✓ Almendra
- ✓ Cafe Dorado Brillante
- ✓ Dorado Metalizado
- ✓ Gris Metalizado Brillante

## TIPO ANODIZADO

- ✓ Gris Natural
- ✓ Negro Mate
- ✓ Marrón Mate
- ✓ Arena Sahara

## ILUMINACIÓN

- ✓ Blanco Mate

## ARQUITECTURA

- ✓ Blanco Suave Brillante
- ✓ Gris Moteado
- ✓ Gris Moteado con Manchas Mate

Acabado tipo madera, dos presentaciones que darán a tus perfiles la elegancia de la madera, con la resistencia y calidad del aluminio.

- ✓ Nogal
- ✓ Quercia

## TRANSPORTE

- ✓ Negro Texturizado
- ✓ Negro Granulado Mate
- ✓ Gris Buchato

**\*Colores de referencia, consulte con su asesor comercial para más información.**

Reference colors, consult your commercial advisor for more information.







**Pbx: (601) 864 48 01**  
Calle 10A No.13B - 02  
Manzana C, Bodega 6  
Parque Industrial Montana  
Mosquera, Cundinamarca



  [aluicas.a.s](https://www.aluicas.a.s)  
[www.aluica.com.co](http://www.aluica.com.co)